

# Etika™

ЭСТЕТИКА ПРОСТЫХ РЕШЕНИЙ

*Новая серия  
от создателей Valena!*

## ЗА РАМКАМИ ЦВЕТА



МИРОВОЙ СПЕЦИАЛИСТ ПО ЭЛЕКТРИЧЕСКИМ  
И ИНФОРМАЦИОННЫМ СИСТЕМАМ ЗДАНИЙ

 **legrand®**

[www.legrand.ru](http://www.legrand.ru)

# Etika™

ЭСТЕТИКА ПРОСТЫХ РЕШЕНИЙ

## ЗА РАМКАМИ ЦВЕТА

Новая серия электрооборудования Etika™ – уникальные технологии, скрытые за внешней простотой.



## ИННОВАЦИИ

### ВЫБОР ПРОФЕССИОНАЛОВ

Высококачественный поликарбонат в основе корпуса механизма – революционное конструктивное решение Legrand. Благодаря точно рассчитанной 3-мерной силовой структуре суппорт обладает высокой прочностью, а специальный профиль внешнего контура обеспечивает простоту и безошибочность многостового монтажа. В результате интуитивно понятная и безопасная установка сочетается с надежностью, комфортом и долговечностью в использовании.

Согласно тестам, проведенным среди профессиональных электриков, в 95% случаев механизм признан самым удобным в монтаже среди аналогов\*.

\* Тесты проведены компанией Legrand среди профессиональных электриков на российском рынке.



# ФУНКЦИОНАЛЬНОСТЬ

## БОЛЬШЕ, ЧЕМ ОЖИДАЕШЬ

Серия Etika™ располагает полным набором функций для жилых и коммерческих помещений.



Цветные рамки для любого стиля интерьера

# СТИЛЬ



## В ГАРМОНИИ С СОБОЙ

В создании индивидуального интерьера не бывает готовых решений. Утонченная универсальная форма изделий Etika™ и различные цветовые комбинации – позволяют найти решение на любой вкус!

## В ИНТЕРЬЕРЕ И НЕ ТОЛЬКО...

Etika™ ОТКРЫВАЕТ ПРОСТОР ДЛЯ ИДЕЙ

### КВАРТИРЫ

- Разнообразие в выборе функций и цветовых решений
- Комфорт и безопасность



### КОТТЕДЖИ

- Экологичные материалы
- Современные технологии для комфорта
- Расширенные возможности накладного монтажа



### ТЕРРАСЫ

- Привычный комфорт за пределами дома
- Пыле- и влагозащита IP44



## ОФИСЫ

- Информационные розетки для передачи цифровых и аналоговых сигналов
- Энергосберегающие технологии



## СОЦИАЛЬНЫЕ ОБЪЕКТЫ

- Износостойкие материалы
- Оптимальное решение без лишних затрат
- Соответствие российским и международным нормам и стандартам



## ОТЕЛИ

- Богатство дизайнерских решений
- Выключатели с ключ-картой
- Универсальные мультимедийные розетки



**ЗА РАМКАМИ ЦВЕТА**

# ИННОВАЦИИ

## ВЫБОР ПРОФЕССИОНАЛОВ

Высококачественный поликарбонат в основе корпуса механизма – революционное конструктивное решение Legrand. Благодаря точно рассчитанной 3-мерной силовой структуре суппорт обладает высокой прочностью, а специальный профиль внешнего контура обеспечивает простоту и безошибочность многопостового монтажа. В результате интуитивно понятная и безопасная установка сочетается с надежностью, комфортом и долговечностью в использовании.

# LEGRAND ОТКРЫВАЕТ ДЛЯ ПРОФЕССИОНАЛОВ РЕВОЛЮЦИОННУЮ ТЕХНОЛОГИЮ МЕХАНИЗМА

**ОПТИМАЛЬНОЕ РЕШЕНИЕ  
ДЛЯ ЭКОНОМИИ БЮДЖЕТА**

от **75\***  
рублей!

## ЭКОЛОГИЧНОСТЬ

- Технологии и материалы, применяемые при изготовлении Etika™, обеспечивают высокий уровень экологичности как при производстве, так и при последующей переработке и утилизации.

## УВЕРЕННОСТЬ В ВЫСОКОЙ ПРОЧНОСТИ МАТЕРИАЛОВ

- Высокая прочность обеспечивается трехмерной силовой структурой корпуса из высококачественного поликарбоната



## НОВЫЙ МЕХАНИЗМ МЕНЯЕТ ПРЕДСТАВЛЕНИЕ О МОНТАЖЕ\*\*

- Травмобезопасный корпус механизма
- Недеформируемый суппорт
- Быстрота и безошибочность многопостового монтажа
- Превосходные изоляционные свойства

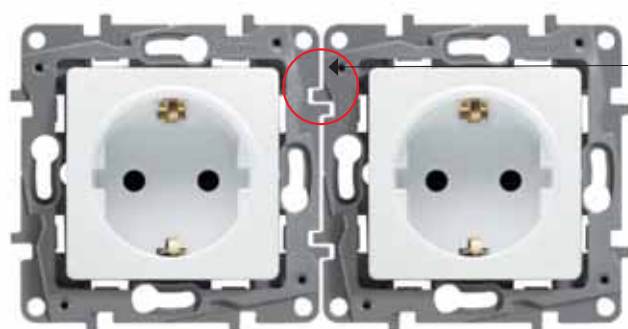

*↑ Электрики рекомендуют*

\* Рекомендуемая цена механизма и рамки с НДС.

\*\* Согласно тестам, проведенным с профессиональными электриками, в 95% случаев механизм признан самым удобным в монтаже среди аналогов в низком ценовом сегменте. (Тесты проведены компанией Legrand среди профессиональных электриков на российском рынке.)

**УСТАНОВКА ЗА 2 ШАГА!**

- Комбинация из двух элементов: МЕХАНИЗМ + РАМКА
- Не снимая лицевую панель, закрепите механизм в коробке
- Установите рамку до щелчка

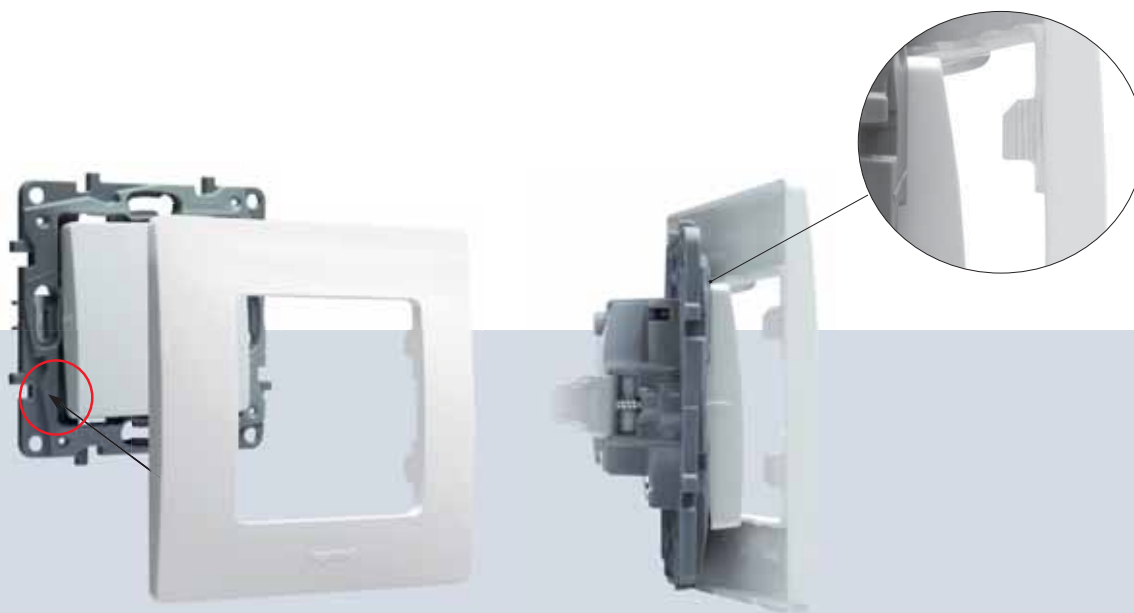

- Многоуровневая система крепления с возможностью регулировки глубины для плотного прилегания к любым стенам
- Механизм устанавливается без снятия лицевой панели при фиксации на винтах

*Просто как никогда!*

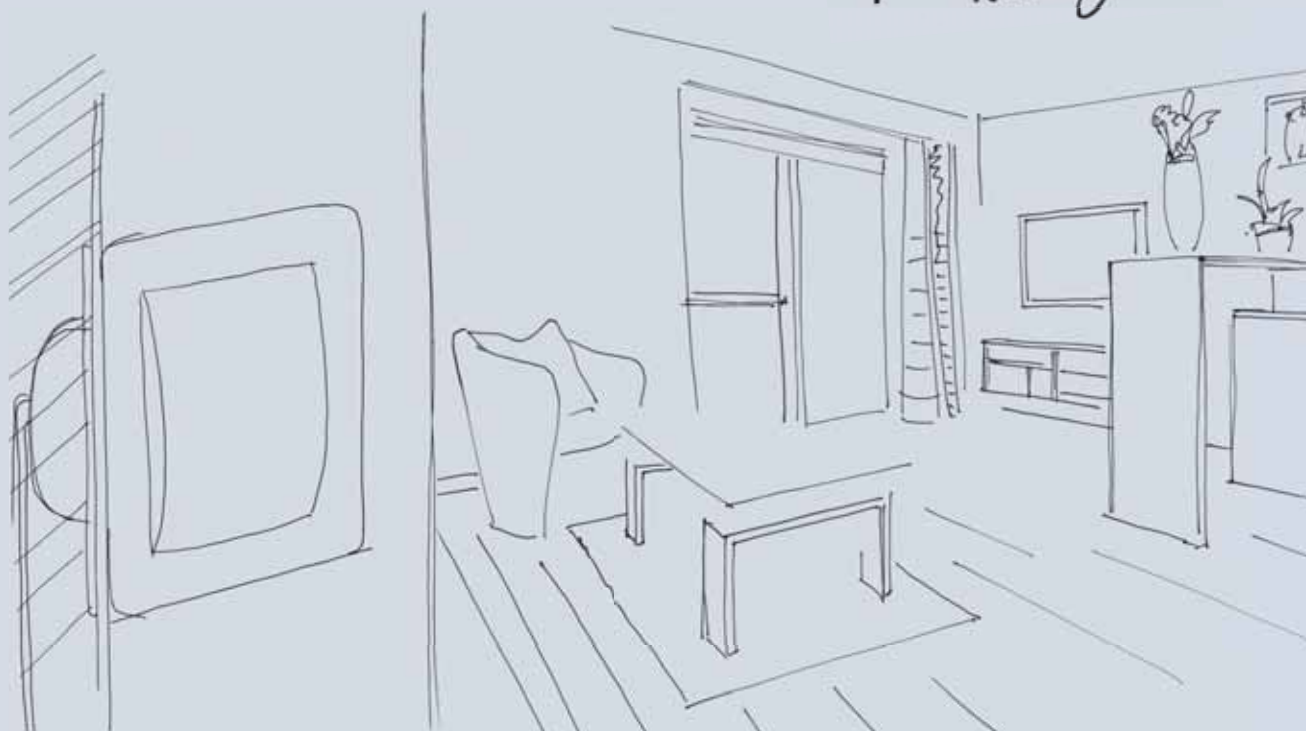



## ПРОСТОЙ ДЕМОНТАЖ

- Снимите рамку с помощью отвертки
- При установке на зажимах необходимо снять лицевую панель

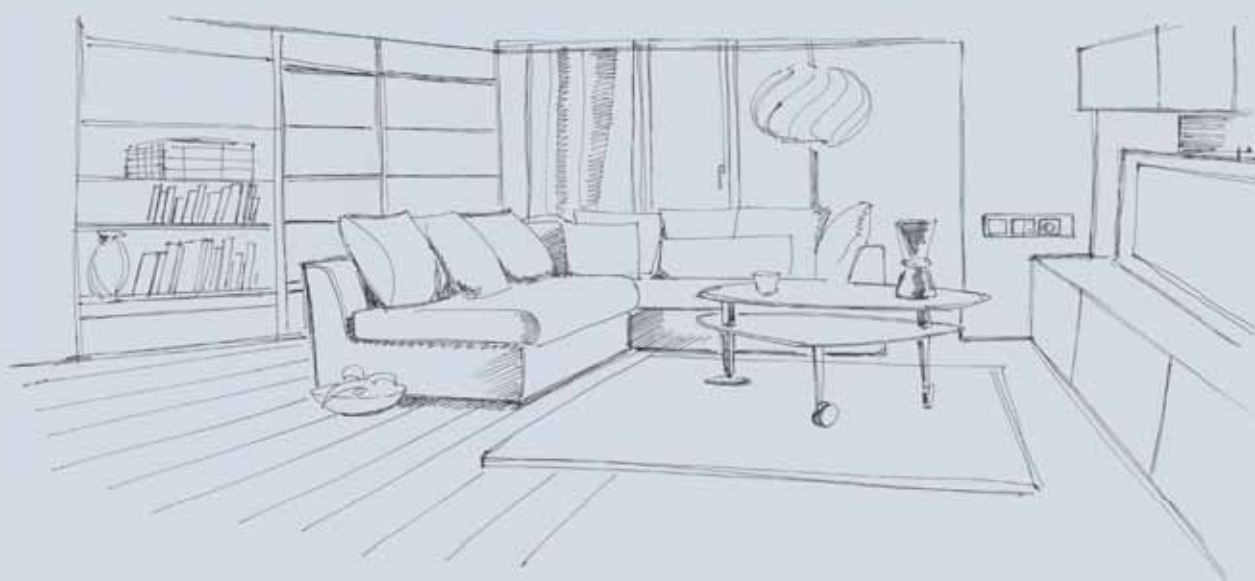
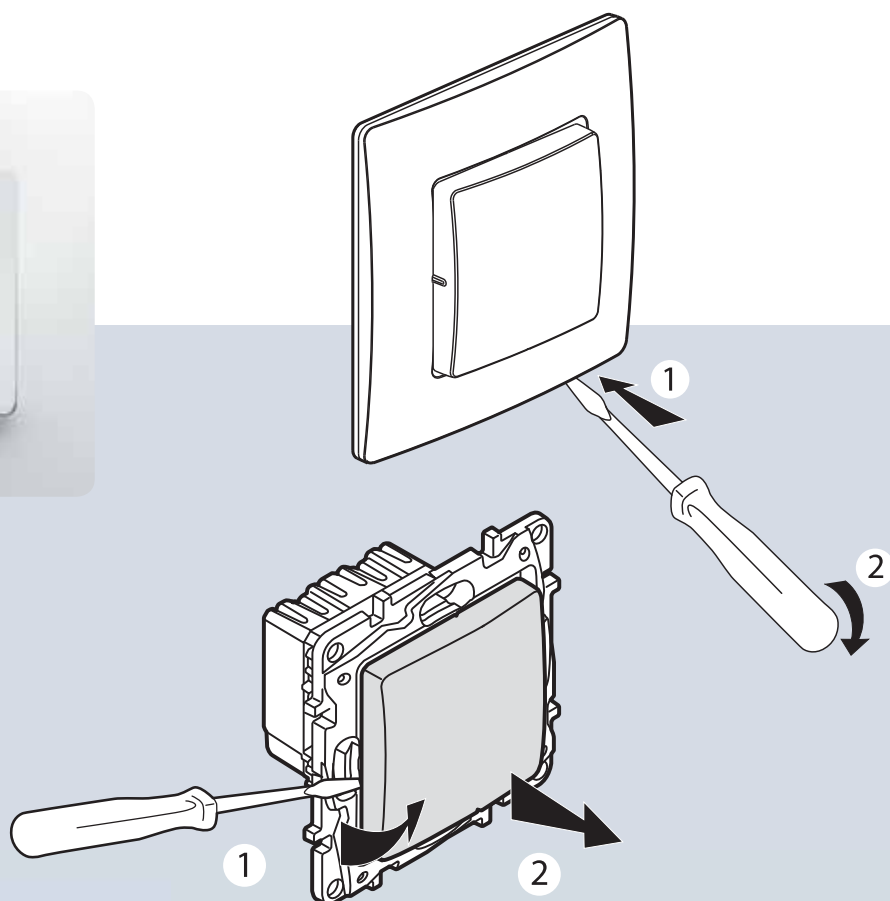

## СВОБОДА ВЫБОРА В ЗАВИСИМОСТИ ОТ ВАШИХ ПРЕДПОЧТЕНИЙ

### ТРАДИЦИОННЫЙ МЕХАНИЗМ Etika™

#### НАДЕЖНОСТЬ И ДЛИТЕЛЬНЫЙ СРОК СЛУЖБЫ

Ресурс изделий соответствует требованиям европейских стандартов.

Силовые розетки: не менее 10 000 коммутаций.

Выключатели/переключатели: не менее 40 000 коммутаций.

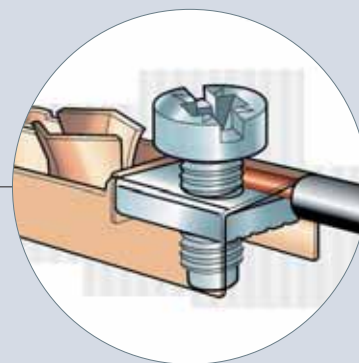

*Выбор для экономии бюджета*

**Технологии, проверенные временем:**  
стандартные винтовые зажимы Etika™

#### Простое и надежное подключение

- В силовых розетках надежность фиксации проводов обеспечивается с помощью гайки с насечками.
- В выключателях/переключателях гайка имеет специальный профиль для обеспечения одновременного зажима двух проводов разного сечения.

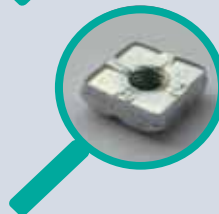

## МЕХАНИЗМ НОВОГО ПОКОЛЕНИЯ Etika™ PLUS



**Технология безинструментального монтажа – автоматические зажимы Etika™ Plus**

### Быстрота соединения

- Современные автоматические зажимы обеспечивают быстрое подключение.

### Продолжительный срок службы

- Увеличенная механическая прочность зажима обеспечивает надежный контакт, не требующий обслуживания на протяжении всего срока эксплуатации.

### Надежность контакта

- Увеличенная площадь контактной поверхности гарантирует качество соединения и минимизирует потери.



*Оптимальное соотношение цены и качества*

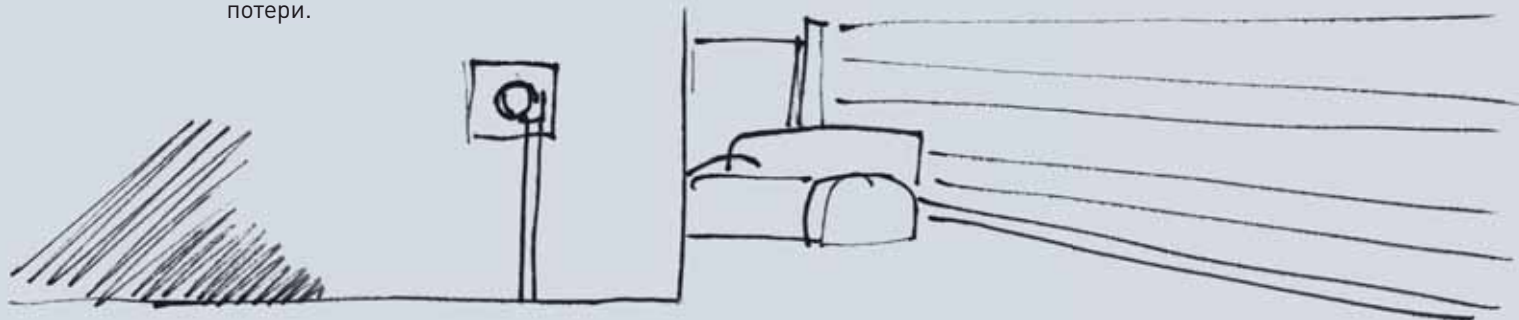

**Etika™**



**ЗА РАМКАМИ ЦВЕТА**

# ФУНКЦИОНАЛЬНОСТЬ

**БОЛЬШЕ, ЧЕМ ОЖИДАЕШЬ**

Серия Etika™ располагает полным набором функций для жилых и коммерческих помещений.

## ЗАЩИТА И БЕЗОПАСНОСТЬ

### Крышка защитная

- Защищает механизм от загрязнений, предотвращая попадание пыли и краски при проведении отделочных работ.

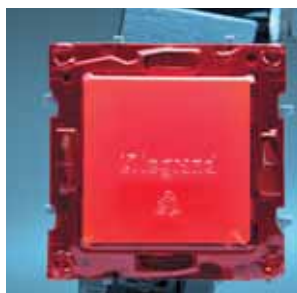

## ЭНЕРГОСБЕРЕЖЕНИЕ

### Изолирующий чехол – простое решение для сохранения температурного комфорта

- Предотвращает проникновение холодного воздуха в помещение при монтаже электроустановочных изделий в полые стены.
- Защищает механизм изнутри: повышает степень пыле- и влагозащиты до уровня IP44.



## ПОСЛЕДНИЕ ТЕНДЕНЦИИ В ОРГАНИЗАЦИИ СОВРЕМЕННОГО ЖИЛОГО ПРОСТРАНСТВА

### Функциональность в гармонии с Вашими желаниями

- Комфорт и надежность
- Простота в использовании
- Элегантность в деталях



## ФУНКЦИИ ПОДКЛЮЧЕНИЯ

### ЭЛЕКТРИЧЕСКИЕ РОЗЕТКИ 16 А

Полная гамма устройств для различных применений в зависимости от требуемой степени защиты (защита от детей, защита от влаги и пыли)



#### Розетки с защитными шторками без заземления

- Решение для ремонта в старых зданиях без изменения кабельной сети



#### Розетки с защитными шторками с заземлением

- Универсальное решение для всех типов зданий
- Гарантия безопасности



#### Двойные розетки с защитными шторками

- Экономичное решение для установки в однополюсную монтажную коробку
- Идеально для кухни и технических помещений

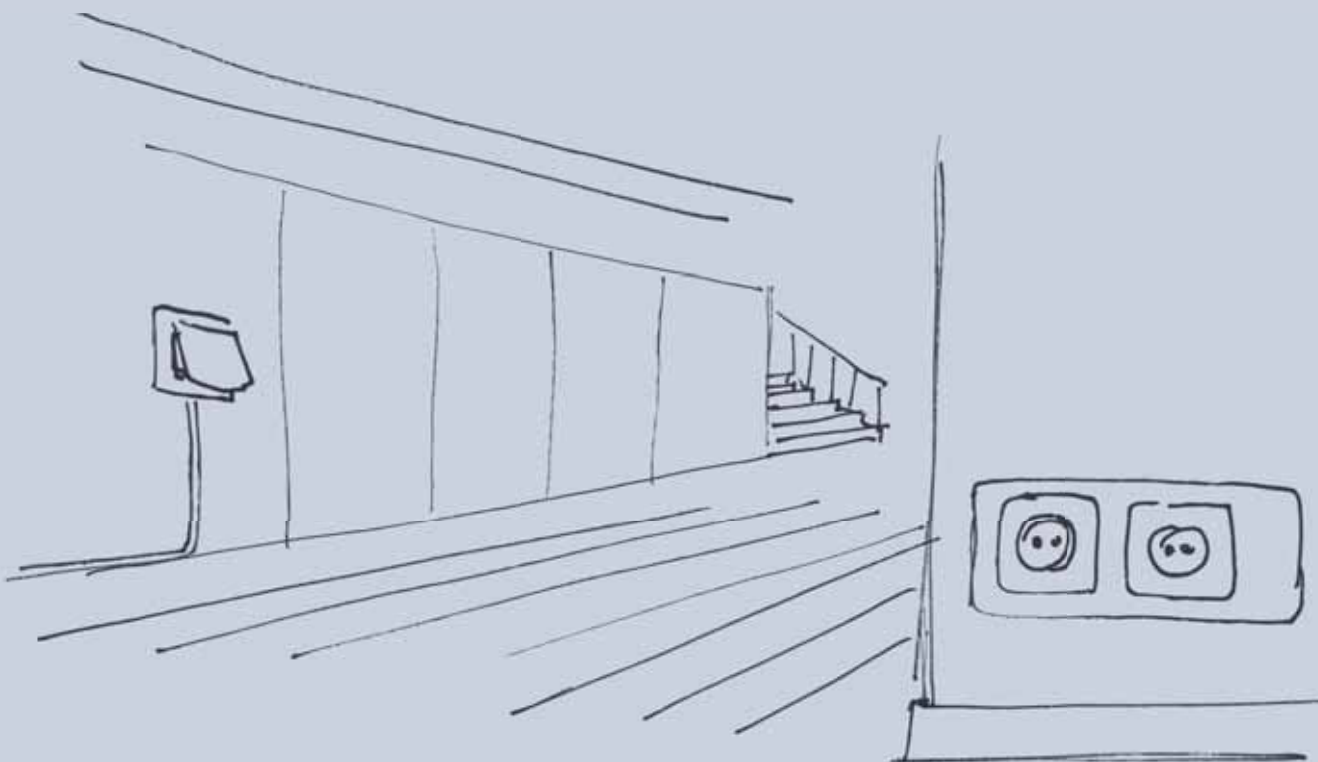

## РАСШИРЕННАЯ ВОЗМОЖНОСТЬ ДЛЯ МУЛЬТИМЕДИЙНОГО ОБОРУДОВАНИЯ

### РОЗЕТКИ ДЛЯ ПОДКЛЮЧЕНИЯ ИНФОРМАЦИОННОГО ОБОРУДОВАНИЯ



**Розетка RJ 11**

- Для подключения телефона.



**Розетки RJ 45 (категория 5 и 6)**

- Для подключения компьютеров к сетям с различными характеристиками. Категория 5 – для стандартных решений, категория 6 – для высокоскоростных сетей.



**Универсальная розетка RJ 45 + RJ 11**

- Подходит для любого типа информационных коннекторов (RJ 11 и RJ 45). Удобно и практично для подключения и телефона, и компьютера.

### TV РОЗЕТКИ

Широкий выбор для различных источников сигнала, топологий сетей и конфигурации помещений.



**TV розетки**

- Розетки одиночного подключения или подключения по топологии «звезда».
- Розетки для подключения по топологии «шлейф».



**Универсальная 2-кабельная розетка TV FM SAT**

- Позволяет подключать телевизор к двум источникам (спутниковая антенна и эфирное телевидение).
- Обеспечивает добавление спутниковой антенны в существующую кабельную сеть без использования сумматора.

## ФУНКЦИИ УПРАВЛЕНИЯ

### ВЫКЛЮЧАТЕЛИ/ПЕРЕКЛЮЧАТЕЛИ 10 АХ, ВЫКЛЮЧАТЕЛЬ БЕЗ ФИКСАЦИИ

Компактное решение для всех типов помещений.



### ВЫКЛЮЧАТЕЛИ/ПЕРЕКЛЮЧАТЕЛИ 10 АХ С ПОДСВЕТКОЙ ИЛИ ИНДИКАЦИЕЙ

Удобное решение для слабоосвещенных помещений, позволяет легко найти выключатель в ночное время.

- Оригинальная контурная подсветка Etika™ подчеркнет индивидуальность вашего помещения



- Ненавязчивая точечная подсветка Etika™ Plus



*Выберите  
свой тип  
подсветки*

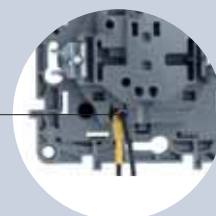

Светодиодные лампы





## РАЗНООБРАЗИЕ ФУНКЦИЙ ДЛЯ МАКСИМАЛЬНОГО КОМФОРТА



### Датчик движения

- Комфорт использования в помещениях, где необходимо автоматическое управление освещением. Экономит электроэнергию до 40%.



### Диммер

- Универсальное решение для максимального светового комфорта и экономии электроэнергии до 30%.



### Выключатель без фиксации с символом

- Удобно для управления в общественных зданиях.



### Термостат для полов с электрическим подогревом

- Позволяет устанавливать индивидуальную температуру в различных жилых зонах пользования.



### Выключатель с подсветкой для гостиничных номеров

- Для включения и выключения питания в гостиничном номере с помощью ключ-карты.



Для расширения функционала используйте адаптер для Mosaic 45 (Кат. № 6 651 95). Существует в белом цвете.

## РЕШЕНИЯ С ПОВЫШЕННОЙ СТЕПЕНЬЮ ЗАЩИТЫ (IP44 – IK07)

### УСТРОЙСТВА IP44

Степень защиты IP44 необходима для установки в помещениях с повышенной влажностью, таких как туалеты и ванные комнаты.



Розетка с крышкой  
2К+3 IP44



Выключатель/  
переключатель IP44



Вывод кабеля IP44



Рамка с крышкой IP44 для защиты  
розеток и выключателей\*

\* Совместима с розетками и выключателями.

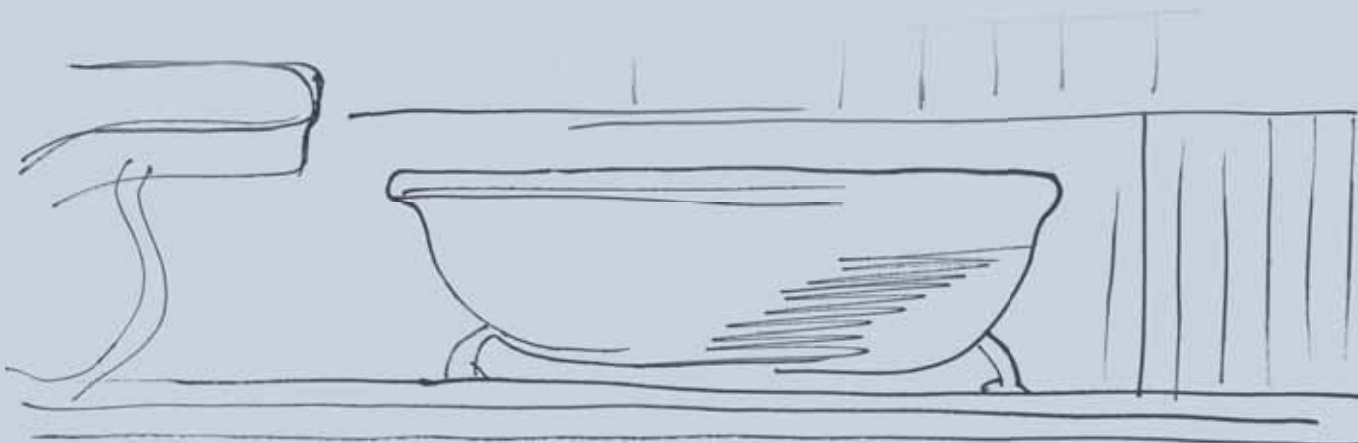

## Другое оборудование Группы Legrand

### ■ Защита, на которую можно положиться

Новая серия модульного оборудования **TX<sup>3</sup>**, в состав которой входят автоматические выключатели с терромагнитными расцепителями и выключатели дифференциального тока, предназначена для применения в сфере строительства объектов жилого и административно-коммерческого назначения.



### ■ Надежная защита для всех электрических и электронных приборов

Эстетические и функциональные, новые удлинительные со встроенным разрядником обеспечивают защиту от перенапряжения и электрического разряда любого цифрового оборудования, компьютеров, электроприборов в Вашем доме.



### ■ Универсальные установочные коробки

Возможно соединение в ряд при многопостовом монтаже.



### ■ Производительность и безопасность для всех типов объектов

Модульные автоматические выключатели серии **DX<sup>3</sup>** от Legrand являются воплощением самых современных технологий. В этот модельный ряд входят аппараты на токи до 125 А, пригодные для использования в жилом, коммерческом и промышленном секторах, где необходимо сочетание высокой эффективности, селективности и безопасности.



### ■ Распределительные щитки скрытого монтажа Practibox

Эстетичное решение для квартиры, коттеджа, офиса или торгового центра.

- Реверсивная лицевая панель
- Дверь со встраиваемым замком



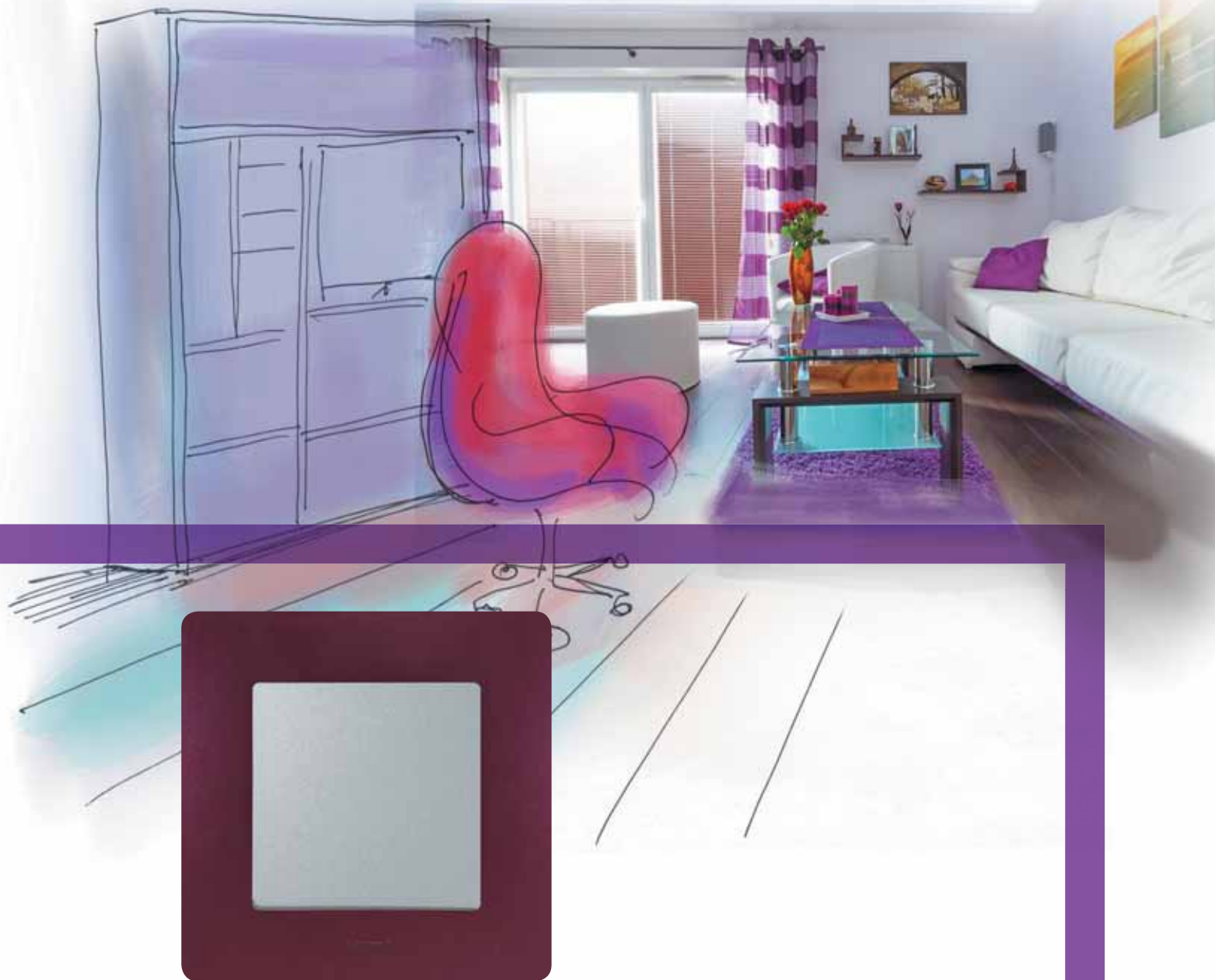

## ЗА РАМКАМИ ЦВЕТА СТИЛЬ

### В ГАРМОНИИ С СОБОЙ

В создании индивидуального интерьера не бывает готовых решений. Утонченная универсальная форма изделий Etika™ и различные цветовые комбинации – найдется решение на любой вкус!

**ТРАДИЦИОННЫЙ**



**ЭКО**



**АВАНГАРД**

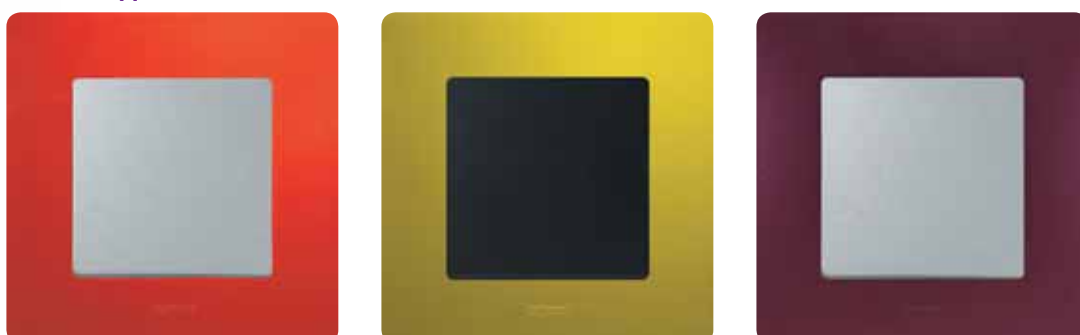

**ХАЙ-ТЕК**



**ПРОСТОР для ИДЕЙ**

Благодаря широким возможностям цветовых комбинаций ваш интерьер приобретет неповторимую индивидуальность.

*Включи  
ДИЗАЙНЕРА!*



## ТРАДИЦИИ КАК ОСНОВА КОМФОРТА

Интерьер в традиционном стиле – олицетворение комфорта и благополучия.

Надежные изделия серии Etika™ с длительным сроком службы станут неотъемлемой частью комфортного семейного интерьера. Элегантные формы Etika™ и классические сочетания цветов оправдают ожидания всех поколений Вашей семьи.



# ТРАДИЦИОННЫЙ





## В ГАРМОНИИ С ПРИРОДОЙ

В основе стиля эко лежит естественная гармония. В интерьерах этого стиля преобладают природные материалы и спокойные цвета. В стремлении стать ближе к природе экостиль отказывается от искусственной декоративности, сохраняя естественность в каждой линии. Рамки Etika™ подчеркнут элегантную простоту интерьера.





# ЭКО





## ЦВЕТ И КОНТРАСТ

Основу стиля авангард составляет контраст цвета и формы. Использование в одном помещении нескольких контрастных цветов одновременно рождает неожиданные и оригинальные решения. Цветные рамки Etika™ подчеркнут Ваши яркие идеи.



# АВАНГАРД

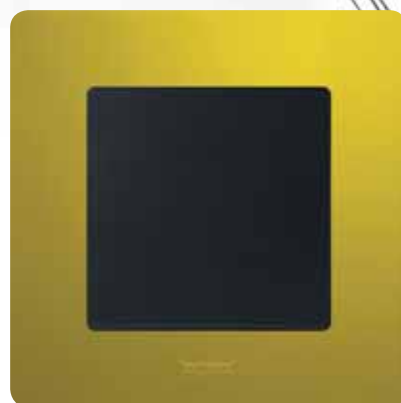

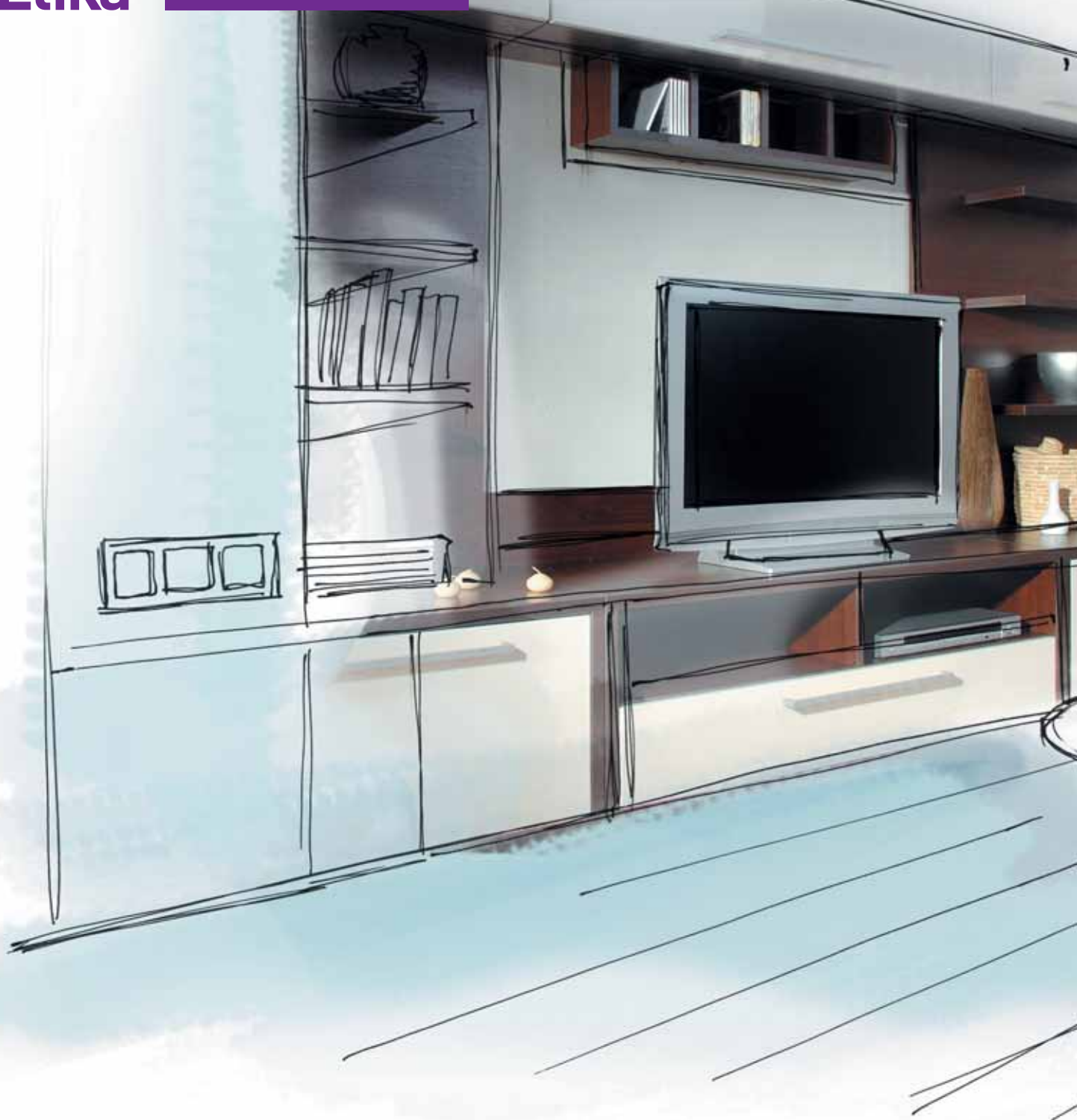

## АКЦЕНТ НА ТЕХНОЛОГИЧНОСТЬ

Четкие контуры, простые, современные синтетические материалы – это хай-тек. Открытое функциональное пространство интерьера строится на контрастах различных по фактуре материалов: стекла, бетона, титана, алюминия, хромированных металлических поверхностей. Лаконичный дизайн Etika™ будто создан для стиля хай-тек.



# ХАЙ-ТЕК



## Etika™

выключатели и переключатели



6 722 13 + 6 725 01

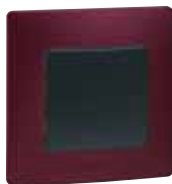

6 726 14 + 6 725 61

Механизмы поставляются с лицевыми панелями и суппортом  
Для полной комплектации устройства необходимо заказать рамки  
Крепление в монтажную коробку на захватах и винтах  
Традиционный механизм Etika™: **подключение кабеля с помощью винтовых зажимов**

Механизмы поставляются в индивидуальной упаковке

Упак.	Кат. №	Выключатели и переключатели 10 АХ - 250 В ~
20	6 722 01	<b>Выключатель одноклавишный</b> ○ Белый ● Слоновая кость
20	6 723 01	
20	6 722 02	<b>Выключатель двухклавишный</b> ○ Белый ● Слоновая кость
20	6 723 02	
20	6 722 05	<b>Переключатель одноклавишный</b> ○ Белый ● Слоновая кость
20	6 723 05	
10	6 722 03	<b>Выключатель с подсветкой</b> Поставляется с лампой. В зависимости от способа подключения лампа может работать как подсветка или индикация ○ Белый ● Слоновая кость
10	6 723 03	
10	6 722 04	<b>Выключатель двухклавишный с подсветкой</b> Поставляется с лампами. В зависимости от способа подключения лампы могут работать как подсветка или индикация ○ Белый ● Слоновая кость
10	6 723 04	

## Etika™ Plus

выключатели и переключатели



6 722 11 + 6 725 41



6 723 15 + 6 725 11

Механизмы поставляются с лицевыми панелями и суппортом  
Для полной комплектации устройства необходимо заказать рамки  
Крепление в монтажную коробку на захватах и винтах  
Механизм нового поколения Etika™ Plus: **подключение кабеля с помощью автоматических зажимов**

Механизмы поставляются в индивидуальной упаковке

Упак.	Кат. №	Выключатели 10 АХ - 250 В ~
20	6 722 11	<b>Выключатель/переключатель</b> ○ Белый ● Слоновая кость ● Алюминий ● Антрацит
20	6 723 11	
20	6 724 11	
20	6 726 11	
20	6 722 12	<b>Выключатель/переключатель двухклавишный</b> ○ Белый ● Слоновая кость ● Алюминий ● Антрацит
20	6 723 12	
20	6 724 12	
20	6 726 12	
10	6 722 13	<b>Выключатель трехклавишный</b> ○ Белый ● Слоновая кость ● Алюминий ● Антрацит
10	6 723 13	
10	6 724 13	
10	6 726 13	
10	6 722 15	<b>Выключатель/переключатель с подсветкой</b> Поставляется с лампой подсветки. Потребление 0,15 мА Для индикации используйте лампу Кат. № 6 650 91, которая приобретается отдельно ○ Белый ● Слоновая кость ● Алюминий ● Антрацит
10	6 723 15	
10	6 724 15	
10	6 726 15	
10	6 722 16	<b>Выключатель/переключатель двухклавишный с подсветкой</b> Поставляется с лампами подсветки. Потребление 0,15 мА Для индикации используйте лампы Кат. № 6 650 91, которые приобретаются отдельно ○ Белый ● Слоновая кость ● Алюминий ● Антрацит
10	6 723 16	
10	6 724 16	
10	6 726 16	
10	6 722 00	<b>Выключатель/переключатель IP44 10 АХ - 250 В</b> Для установки в стандартную рамку ○ Белый
		<b>Выключатели без фиксации (кнопка) 6 А, 250 В ~</b>
10	6 722 14	<b>Выключатель без фиксации (кнопка) с Н.О./Н.З. контактом</b> ○ Белый ● Слоновая кость ● Алюминий ● Антрацит
10	6 723 14	
10	6 724 14	
10	6 726 14	
1	6 722 10	<b>Выключатель без фиксации (кнопка с Н.О./Н.З. контактом) с подсветкой и наклейкой с символом</b> Поставляется с лампой. Прозрачная клавиша. Вставки с изображением "колокольчик", "замок" или "лампа", цвет белый и слоновая кость в комплекте В комплекте два цвета наклеек: белая и цвета слоновой кости

## Etika™

светорегуляторы, датчики движения



6 722 18 + 6 725 01



6 724 17 + 6 725 81

Механизмы поставляются с лицевыми панелями и суппортом для крепления в монтажную коробку  
Для полной комплектации устройства необходимо заказать рамки  
Крепление в монтажную коробку на захватах и винтах  
Механизмы поставляются в индивидуальной упаковке

Упак.	Кат. №	Светорегуляторы
		<b>Светорегулятор нажимной 400 Вт</b> С кнопкой вкл./выкл. И отдельной кнопкой +/- для регулировки яркости 20-400 Вт для ламп накаливания, галогенных 230 В ~ для низковольтных галогенных ламп с электронным или ферромагнитным трансформатором Функция плавного включения/выключения нагрузки Возможность внешнего управления от кнопок или переключателей
1	6 722 18	<ul style="list-style-type: none"> <li>○ Белый</li> <li>● Слоновая кость</li> <li>● Алюминий</li> <li>● Антрацит</li> </ul>
1	6 723 18	
1	6 724 18	
1	6 726 18	
		<b>Датчик движения</b> <b>Датчик движения без нейтрали 400 Вт</b> Для управления лампами накаливания и галогенными лампами 40-400 Вт, 230 В ~, низковольтными галогенными лампами с ферромагнитным или электронным трансформатором Функция плавного включения/выключения нагрузки Регулируемая задержка на отключение 1 с – 16 мин. Устанавливаются взамен традиционных выключателей без дополнительных проводов Возможность принудительного включения кнопкой с Н.З. контактом
1	6 722 17	<ul style="list-style-type: none"> <li>○ Белый</li> <li>● Слоновая кость</li> <li>● Алюминий</li> <li>● Антрацит</li> </ul>
1	6 723 17	
1	6 724 17	
1	6 726 17	

## Etika™

выключатели для гостиничных номеров и термостаты



6 722 93 + 6 725 01



6 722 30 + 6 725 71

Механизмы поставляются с лицевыми панелями и суппортом для крепления в монтажную коробку  
Для полной комплектации устройства необходимо заказать рамки  
Крепление в монтажную коробку на захватах и винтах  
Механизмы поставляются в индивидуальной упаковке

Упак.	Кат. №	Выключатели для гостиничных номеров
		<b>Выключатель для гостиничных номеров с выдержкой времени и подсветкой</b> Совместимость с картой для гостиничного номера макс. шириной 54 мм Выдержка времени около 30 с после извлечения карты Нагрузка 2 А
1	6 722 93	<ul style="list-style-type: none"> <li>○ Белый</li> <li>● Слоновая кость</li> <li>● Алюминий</li> <li>● Антрацит</li> </ul>
1	6 723 93	
1	6 724 93	
1	6 726 93	
		<b>Термостаты</b> <b>Термостат с внешним датчиком для теплых полов</b> Поставляется с датчиком температуры пола Регулируемый диапазон температур: мин. от 7° – 30° С, макс. до 25° – 50° С Точность регулировки - ±2 °С 16 А cos φ = 1
1	6 722 30	<ul style="list-style-type: none"> <li>○ Белый</li> <li>● Слоновая кость</li> <li>● Алюминий</li> <li>● Антрацит</li> </ul>
1	6 723 30	
1	6 724 30	
1	6 726 30	
1	7 700 93	Запасной датчик для теплого пола Длина 4 м

## Etika™

силовые розетки



6 723 22 + 6 725 11

6 722 33

Механизмы поставляются с лицевыми панелями и суппортом. Для полной комплектации устройства необходимо заказать рамки. Крепление в монтажную коробку на захватах и винтах. Механизмы поставляются в индивидуальной упаковке. Традиционный механизм Etika™: подключение кабеля с помощью винтовых зажимов.

## Etika™ Plus

силовые розетки



6 722 31 + 6 725 41

6 724 31 + 6 725 51

Механизмы поставляются с лицевыми панелями и суппортом. Для полной комплектации устройства необходимо заказать рамки. Крепление в монтажную коробку на захватах и винтах. Механизмы нового поколения Etika™ Plus: подключение кабеля с помощью автоматических и винтовых зажимов.

Упак.	Кат. №	Силовые розетки 16 А - 250 В ~ - немецкий стандарт
20 20	6 722 20 6 723 20	<b>Розетки 2К</b> <input type="radio"/> Белый <input type="radio"/> Слоновая кость
20 20	6 722 21 6 723 21	<b>Розетки 2К+3</b> <input type="radio"/> Белый <input type="radio"/> Слоновая кость
20 20	6 722 22 6 723 22	<b>Розетки 2К+3 со шторками</b> <input type="radio"/> Белый <input type="radio"/> Слоновая кость
10 10	6 722 23 6 723 23	<b>Розетки 2 x 2К+3 со шторками</b> Поставляется в сборе (лицевая панель и рамка) <input type="radio"/> Белый <input type="radio"/> Слоновая кость
10 10	6 722 29 6 723 29	<b>Вывод кабеля с зажимом для кабеля</b> Поставляется с рамкой. Установка в многопостовой комбинации невозможна! <input type="radio"/> Белый <input type="radio"/> Слоновая кость
10	6 722 90	<b>Вывод кабеля IP44</b> <input type="radio"/> Белый 

Упак.	Кат. №	Силовые розетки 16 А - 250 В ~ - немецкий стандарт
10 10 10 10	6 722 34 6 723 34 6 724 34 6 726 34	<b>Розетки 2К со шторками, винтовые зажимы</b> <input type="radio"/> Белый <input type="radio"/> Слоновая кость <input type="radio"/> Алюминий <input type="radio"/> Антрацит
20 20	6 722 24 6 723 24	<b>Розетки 2К+3 с винтовыми зажимами</b> <input type="radio"/> Белый <input type="radio"/> Слоновая кость
20 20	6 722 25 6 723 25	<b>Розетки 2К+3 со шторками, винтовые зажимы</b> <input type="radio"/> Белый <input type="radio"/> Слоновая кость
20 20 20 20	6 722 31 6 723 31 6 724 31 6 726 31	<b>Розетки 2К+3 со шторками, автоматические зажимы</b> <input type="radio"/> Белый <input type="radio"/> Слоновая кость <input type="radio"/> Алюминий <input type="radio"/> Антрацит
10 10 10 10	6 722 33 6 723 33 6 724 33 6 726 33	<b>Розетки 2 x 2К+3 со шторками, автоматические зажимы</b> Поставляется в сборе (лицевая панель и рамка) <input type="radio"/> Белый <input type="radio"/> Слоновая кость <input type="radio"/> Алюминий <input type="radio"/> Антрацит
10	6 722 32	<b>Розетки 2К+3 IP44 с откидной крышкой и защитными шторками для защиты детей</b> Для установки в стандартную рамку <input type="radio"/> Белый



## Etika™

### телефонные и информационные розетки



6 726 53 + 6 725 31



6 722 52 + 6 725 01

Механизмы поставляются с лицевыми панелями и суппортом для крепления в монтажную коробку  
Для полной комплектации устройства необходимо заказать рамки  
Крепление в монтажную коробку на захватах и винтах  
Механизмы поставляются в индивидуальной упаковке

## Etika™

### телевизионные розетки



6 724 56 + 6 725 51



6 724 51 + 6 725 51

Механизмы поставляются с лицевыми панелями и суппортом для крепления в монтажную коробку  
Для полной комплектации устройства необходимо заказать рамки  
Крепление в монтажную коробку на захватах и винтах  
Механизмы поставляются в индивидуальной упаковке

Упак.	Кат. №	Телефонные и информационные розетки	
<b>Телефонные розетки RJ 11</b>			
10	6 722 40		○ Белый
10	6 723 40		● Слоновая кость
10	6 724 40		● Алюминий
10	6 726 40		● Антрацит
<b>Двойные розетки RJ 11 + RJ 45 Кат. 5 UTP</b>			
10	6 722 52		○ Белый
10	6 723 52		● Слоновая кость
10	6 724 52		● Алюминий
10	6 726 52		● Антрацит
<b>Информационные розетки RJ 45 Кат. 5 UTP</b>			
10	6 722 41		○ Белый
10	6 723 41		● Слоновая кость
<b>Розетки RJ 45 Кат. 6 UTP</b>			
10	6 722 53		○ Белый
10	6 723 53		● Слоновая кость
10	6 724 53		● Алюминий
10	6 726 53		● Антрацит
<b>Двойная розетка RJ 45 Кат. 6 UTP</b>			
10	6 722 54		○ Белый

Упак.	Кат. №	Телевизионные розетки TV, TV/R/SAT	
<b>Розетки TV проходные 15 дБ, 5-862 МГц</b>			
10	6 722 63		○ Белый
10	6 723 63		● Слоновая кость
10	6 724 63		● Алюминий
10	6 726 63		● Антрацит
<b>Розетки TV «звезда» 2 дБ, 0-2400 МГц</b>			
10	6 722 51		○ Белый
10	6 723 51		● Слоновая кость
10	6 724 51		● Алюминий
10	6 726 51		● Антрацит
<b>Розетки TV оконечные 5 дБ, 5-862 МГц</b>			
10	6 722 65		○ Белый
10	6 723 65		● Слоновая кость
10	6 724 65		● Алюминий
10	6 726 65		● Антрацит
<b>Розетки TV/R/SAT 2 дБ, 0-2400 МГц</b>			
Розетка двухкабельная 2 независимых входа позволяют добавить спутниковый канал без изменения существующей структуры эфирного ТВ			
10	6 722 56		○ Белый
10	6 723 56		● Слоновая кость
10	6 724 56		● Алюминий
10	6 726 56		● Антрацит



6 725 10



6 651 95



6 650 98



6 650 96

Упак.	Кат. №	Вспомогательное оборудование	
10 10	6 725 10 6 725 20	<b>Коробка накладного монтажа, 1 поста</b> Размеры: 88,5 x 88,5 мм – глубина 40 мм	<ul style="list-style-type: none"> <li><input type="radio"/> Белый</li> <li><input type="radio"/> Слоновая кость</li> </ul>
5 5	6 725 30 6 725 40	<b>Коробка накладного монтажа, 2 поста</b> Размеры: 159,5 x 88,5 мм – глубина 40 мм Комплектуется съемными перегородками для разделения силовой и информационной линий	<ul style="list-style-type: none"> <li><input type="radio"/> Белый</li> <li><input type="radio"/> Слоновая кость</li> </ul>
10	6 650 98	<b>Крышка защитная</b> Для защиты устройства от попадания краски и пыли во время ремонта	
5	0 313 01	<b>Встраиваемая монтажная коробка для бетонных и кирпичных стен</b> Возможно соединение в ряд при многопостовом монтаже Диаметр 76 мм Глубина 40 мм	
1	0 800 77	Шаблон для сверления отверстий в стенах для установки монтажных коробок	
1	7 759 99	<b>Комплект с ключом для блокировки розеток немецкого стандарта</b> Аксессуары для блокировки ключом. Каждая розетка комплектуется своим уникальным ключом	

Упак.	Кат. №	Вспомогательное оборудование	
10	6 651 95	<b>Адаптер для механизма Mosaic™</b> Предназначен для установки механизмов серии Mosaic™ 45 x 45	<ul style="list-style-type: none"> <li><input type="radio"/> Белый</li> </ul>
50	6 650 96	<b>Изолирующий чехол</b> Подходит для всех типов механизмов. Предотвращает проникновение холодного воздуха в помещение при монтаже электроустановочных изделий в полые стены за счет дополнительного уплотнения. Защищает механизм стороны подвода кабеля: повышает степень пыле- и влагозащиты до уровня IP44	
5 5	6 725 50 6 725 60	<b>Рамка с защитной крышкой IP44</b> Совместима с механизмами Etika™. Используется только для одноместной установки. Не может быть установлена в коробки накладного монтажа	<ul style="list-style-type: none"> <li><input type="radio"/> Белый</li> <li><input type="radio"/> Слоновая кость</li> </ul>
10	6 650 91	Лампа светодиодная для индикации 230 В Потребление 3 мА	
10	6 650 99	Захваты для крепления в монтажные коробки без винтов Комплект из 2 штук	
10	6 650 90	Лампа подсветки 230 В Потребление 0,15 мА	

# Etika™

## таблица выбора рамок

Все рамки являются универсальными и устанавливаются на все типы механизмов Etika™ и Etika™ Plus

РАМКИ							
	IP44 – IK07 (1 пост)	1 пост	2 поста	3 поста	4 поста	5 постов	
<b>Цвета</b> 	6 725 50	6 725 01	6 725 02	6 725 03	6 725 04	6 725 05	
<b>Белый</b> 	6 725 50	6 725 01	6 725 02	6 725 03	6 725 04	6 725 05	
<b>Слоновая кость</b> 	6 725 60	6 725 11	6 725 12	6 725 13	6 725 14	6 725 15	
<b>Светлая галька</b> 	-	6 725 21	6 725 22	6 725 23	6 725 24	6 725 25	
<b>Красный</b> 	-	6 725 31	6 725 32	6 725 33	6 725 34	6 725 35	
<b>Зеленый папоротник</b> 	-	6 725 41	6 725 42	6 725 43	6 725 44	6 725 45	
<b>Алюминий</b> 	-	6 725 51	6 725 52	6 725 53	6 725 54	6 725 55	
<b>Сливовый</b> 	-	6 725 61	6 725 62	6 725 63	6 725 64	6 725 65	
<b>Какао</b> 	-	6 725 71	6 725 72	6 725 73	6 725 74	6 725 75	
<b>Антрацит</b> 	-	6 725 81	6 725 82	6 725 83	6 725 84	6 725 85	
<p>Рамки от 2 до 5 постов могут использоваться как для вертикальной, так и для горизонтальной установки.</p>							

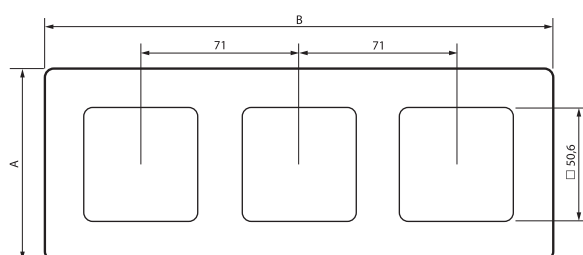
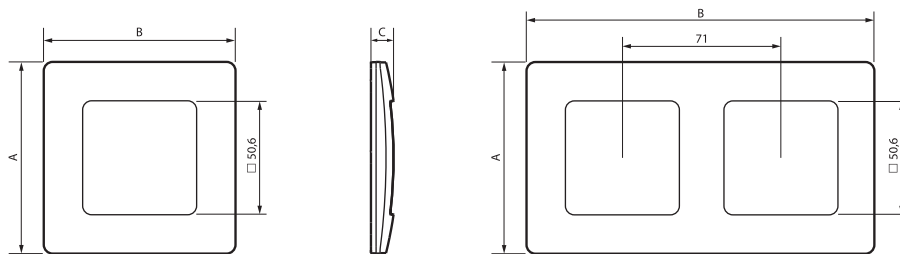
**1. РАЗМЕРЫ (мм)**

	A	B	C
1 пост	86	86	10,15
2 поста	86	156	10,15
3 поста	86	228	10,15
4 поста	86	298	10,15
5 постов	86	368	10,15

\* Для многопостовых рамок  
межпостовое расстояние 71 мм

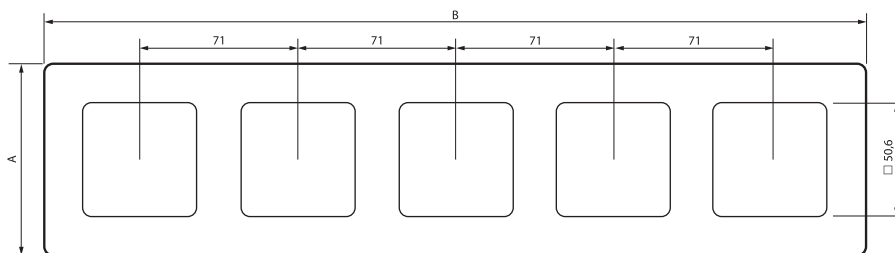
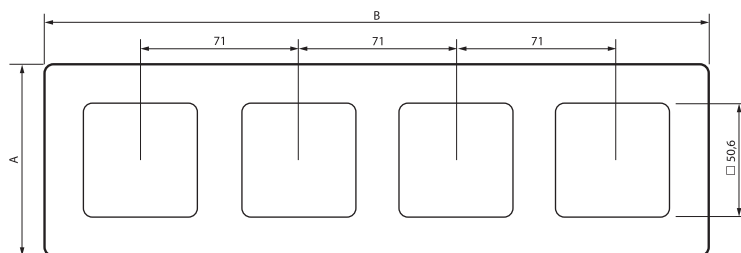
**2. ТЕХНИЧЕСКИЕ ХАРАКТЕРИСТИКИ**

Блестящая глянцевая поверхность

Материал:

- Пластик ABS
- Не содержит галогенов
- Стойкий к УФ-излучению

Самозатухание:

- +850 °C/30 с для частей из изоляционных материалов, являющихся опорами для токоведущих частей
- +650 °C/30 с для остальных частей из изоляционных материалов

**3. ОЧИСТКА**

Протрите поверхность тканью.

Не используйте ацетон, обезжириватели или трихлорэтилен.

Внимание! Не пользуйтесь чистящими средствами, которые не были предварительно проверены



## КОНЦЕПЦИЯ УПАКОВКИ

### Индивидуальная упаковка

- Каждое изделие поставляется в индивидуальной упаковке
- На каждом типе упаковке размещены технические характеристики продукции и схемы подключения



### Групповая упаковка (20 штук и 10 штук)

- Идеальный размер для компактного хранения (габариты двух коробок Valena)

- Специальная перфорация для удобного доступа к продукции

- Преднарезанные вырезки для выкладки продукции на 360°



### Выкладка в углу



### Выкладка вдоль стен





подсветка



индикация

- Схемы подключения одноклавишных выключателей с подсветкой/индикацией. Кат. № 6 72X 03

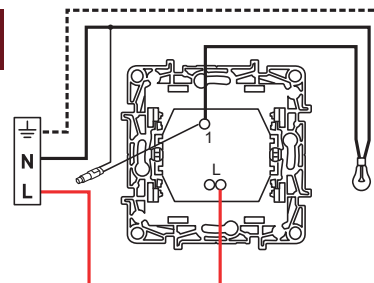
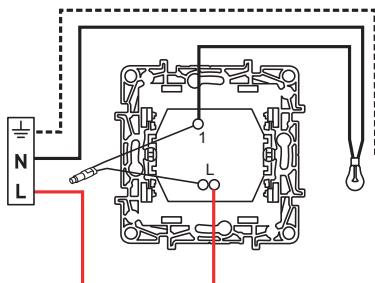

- Схемы подключения двухклавишных выключателей с подсветкой/индикацией. Кат. № 6 72X 04

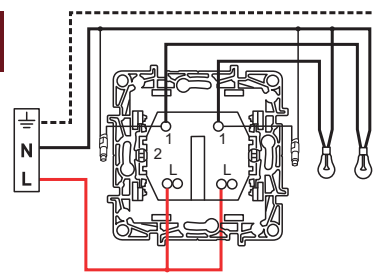
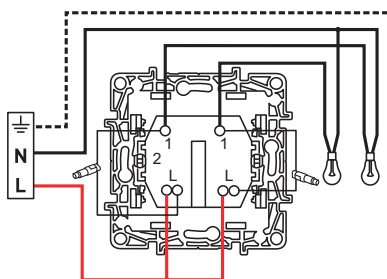

- Схема подключения трехклавишного выключателя. Кат. № 6 72X 13

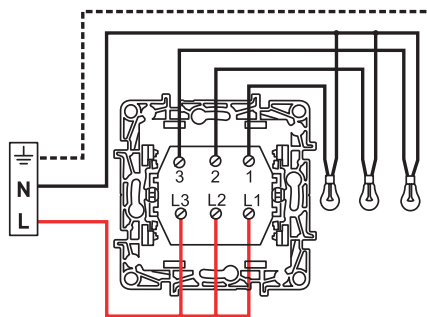

- Схема подключения двух переключателей на два направления. Кат. № 6 72X 05

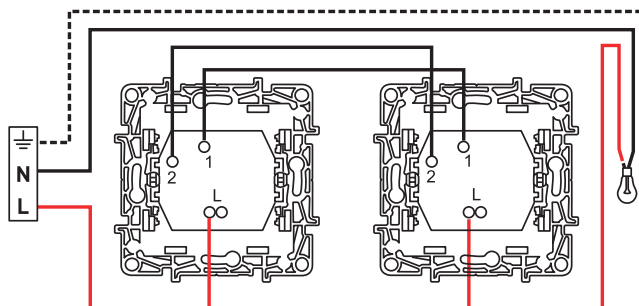

# Etika™ Plus

## схемы подключения



подсветка



индикация

- Схемы подключения одноклавишных выключателей Кат. № 6 72X 15 с подсветкой (лампа светодиодная Кат. № 6 650 90) с индикацией (лампа светодиодная Кат. № 6 650 91)

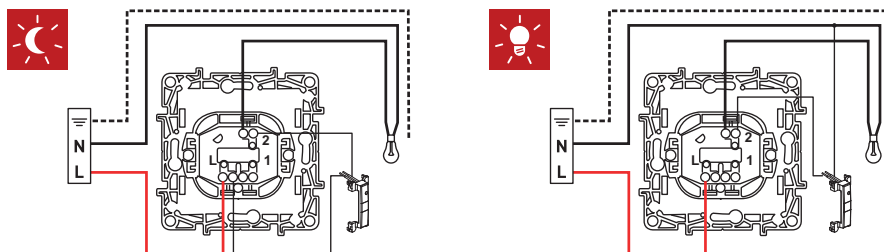

- Схемы подключения двухклавишных выключателей Кат. № 6 72X 16 с подсветкой (лампа светодиодная Кат. № 6 650 90) с индикацией (лампа светодиодная Кат. № 6 650 91)

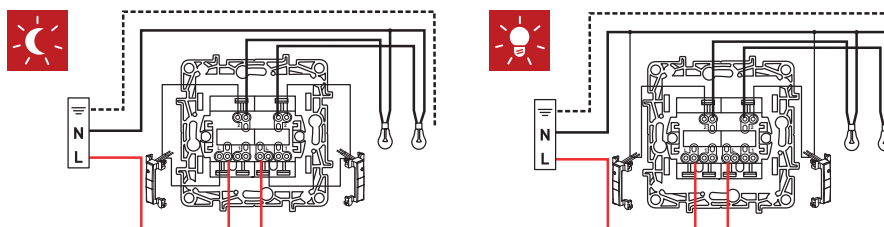

- Схемы подключения двух переключателей на два направления Кат. № 6 72X 15 с подсветкой (лампа светодиодная Кат. № 6 650 90)

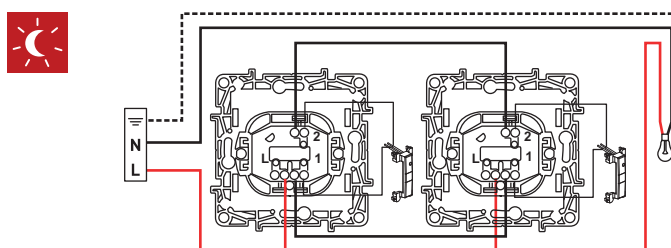

- Схема подключения выключателей без фиксации (кнопок) с подсветкой Кат. № 6 722 10 для управления импульсным реле

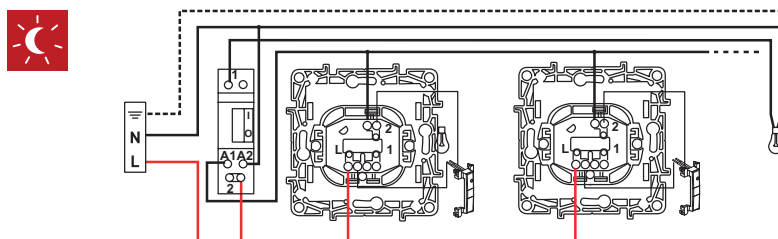

- Схема подключения переключателя на два направления Кат. № 6 72X 15 с подсветкой (лампа светодиодная Кат. № 6 650 90) для энергосберегающих (люминесцентных или светодиодных) ламп

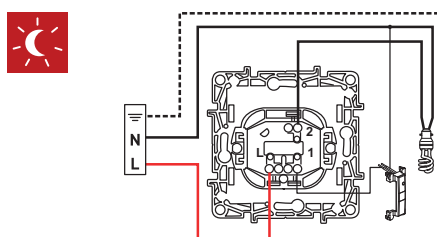

Указанный способ подключения предотвращает мерцание энергосберегающих ламп в выключенном состоянии.



**Датчик движения  
Кат. № 6 72X 17**

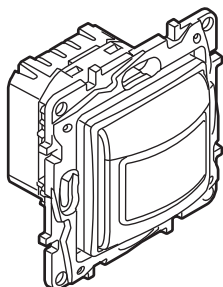

 100-240 В 50/60 Гц	 2 x 2,5 мм <sup>2</sup>	1	2	3	4
<b>240 V</b>	Макс.	400 Вт	400 Вт	400 ВА	400 ВА
	Мин.	40 Вт	40 Вт	40 ВА	40 ВА

■ Стандартная схема подключения

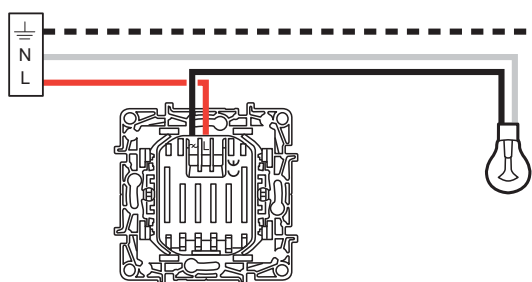
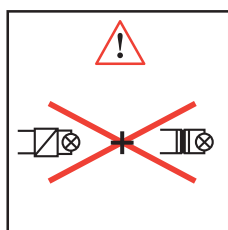

- 1 Лампы накаливания
- 2 Галогенные лампы 230 В
- 3 Низковольтные галогенные лампы с электронным трансформатором
- 4 Низковольтные галогенные лампы с ферромагнитным трансформатором

■ Схема подключения нескольких датчиков на одну нагрузку

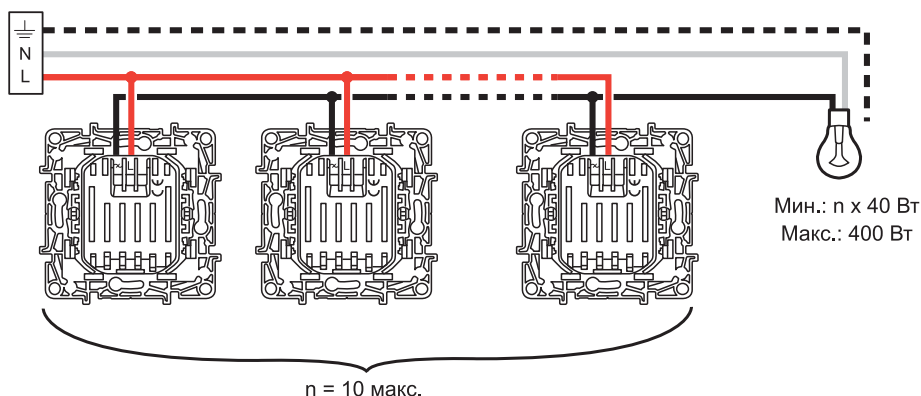
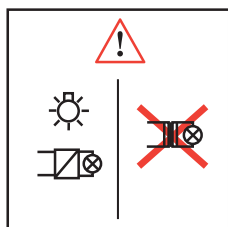

■ Схема подключения датчика движения и выключателя без фиксации (кнопки) с Н.О./Н.З контактом (Кат. № 6 72X 14) для обеспечения принудительного включения датчика

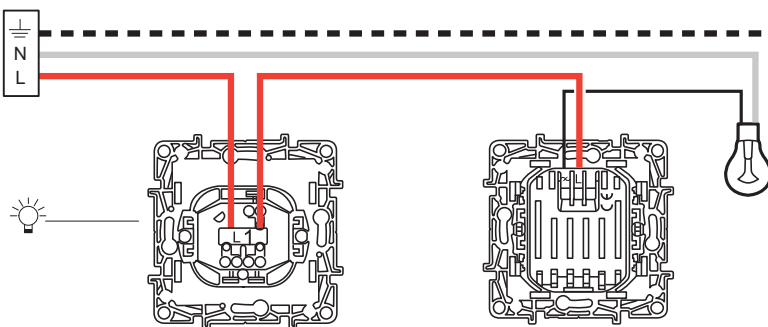
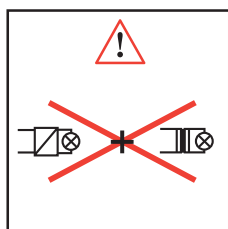



Etika™

схемы подключения



Светорегулятор  
Кат. № 6 72X 18

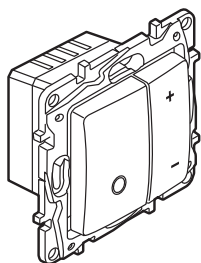

 100-240 В 50/60 Гц	 2 x 2,5 мм <sup>2</sup>	R		C	L
		1	2	3	4
240 В		Макс.	400 Вт	400 Вт	400 ВА
		Мин.	20 Вт	20 Вт	20 ВА

- 1 Лампы накаливания
- 2 Галогенные лампы 230 В
- 3 Низковольтные галогенные лампы с электронным трансформатором
- 4 Низковольтные галогенные лампы с ферромагнитным трансформатором

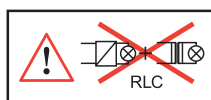

⚠ При расчете мощности следует учитывать потери трансформатора. Минимальная нагрузка трансформаторов должна быть не менее 60% от их номинальной мощности.

■ Стандартная схема подключения

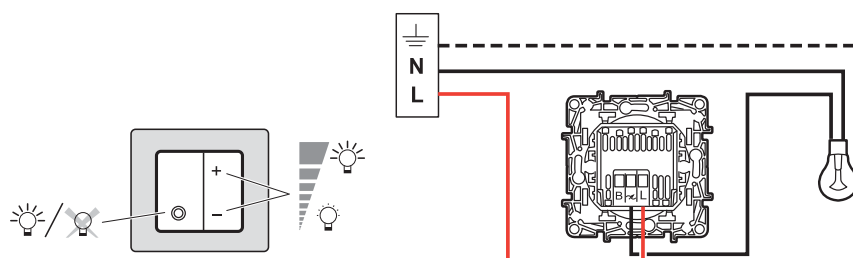

■ Схема подключения с возможностью управления внешними кнопками (Кат. № 6 72X1 4) без подсветки

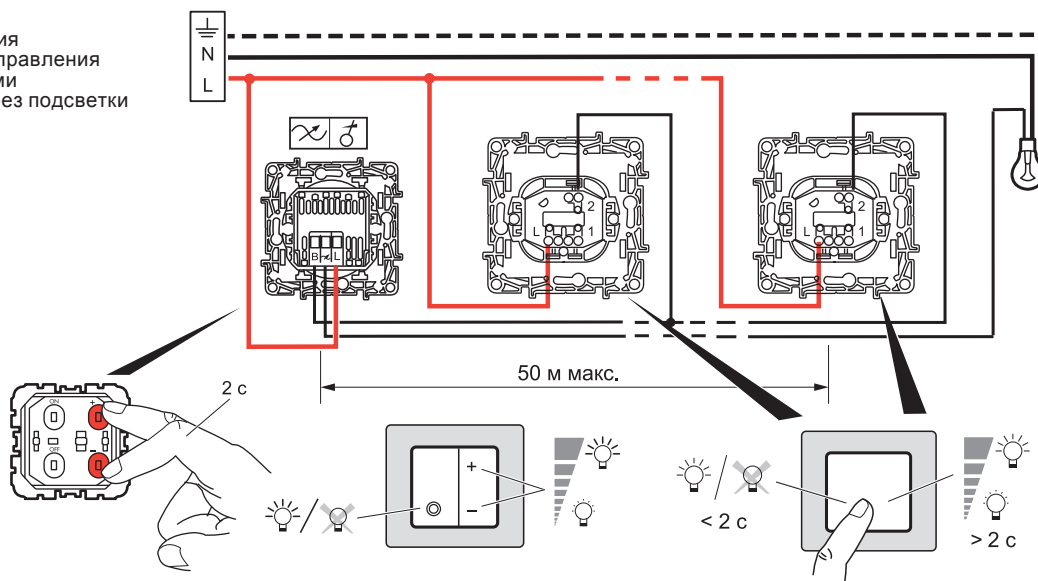

■ Схема подключения с возможностью управления от внешнего переключателя (Кат. № 6 72X 11) без подсветки

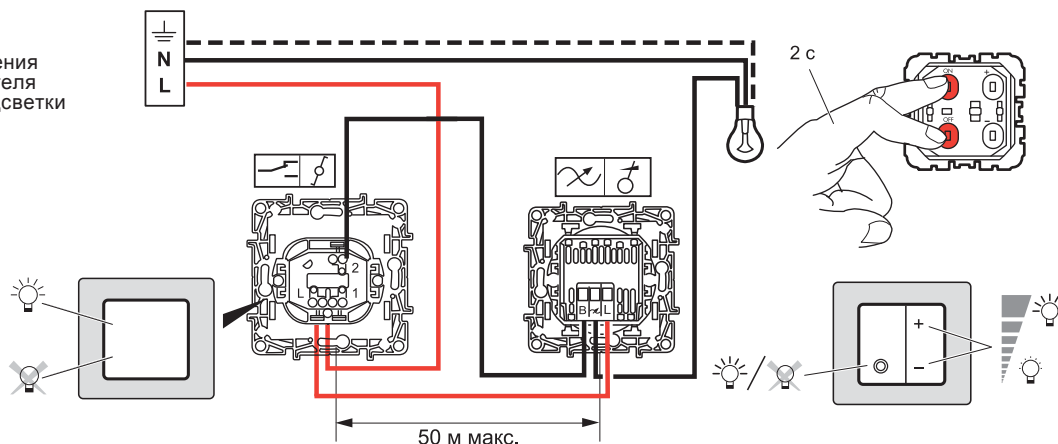



**Термостат для теплых полов Кат. № 6 72X 30**

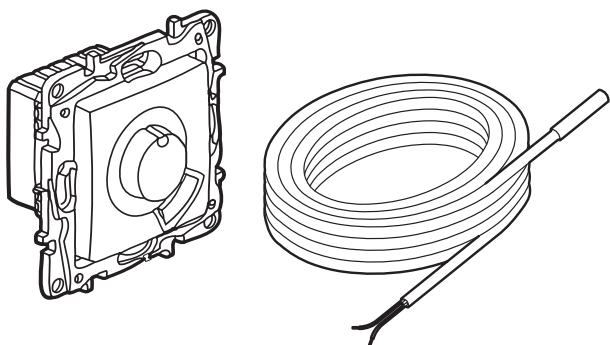

<b>U</b>	230 В ~ 50/60 Гц
<b>P</b>	0,35 Вт
	16 А 250 В АС $\mu \cos \varphi = 1$
	0° С...+40° С
	7° С...40° С
	Макс. 25° С...50° С Мин. 7° С...30° С
<b>Δ K</b>	±2 К
	1,5...4 мм <sup>2</sup> 1,5...2,5 мм <sup>2</sup> 6 мм

■ Стандартная схема подключения

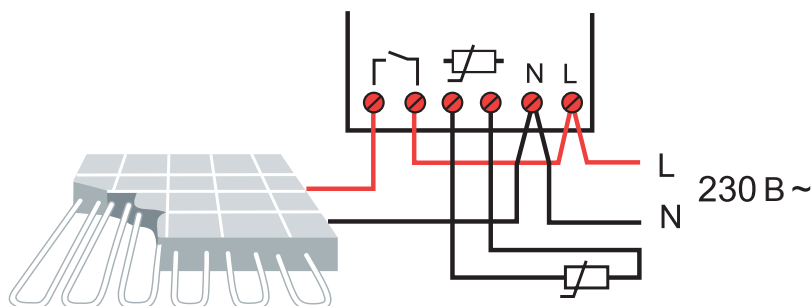

■ Регулировка верхнего (макс.) и нижнего (мин.) пределов заданной температуры

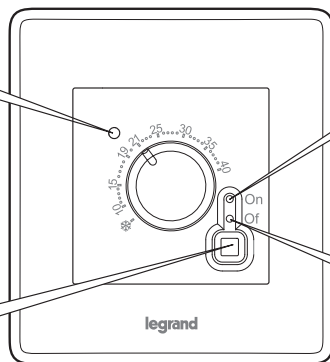
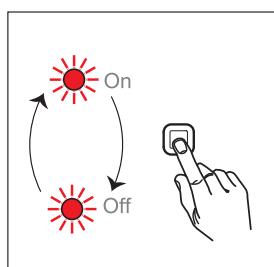
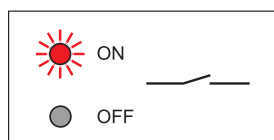
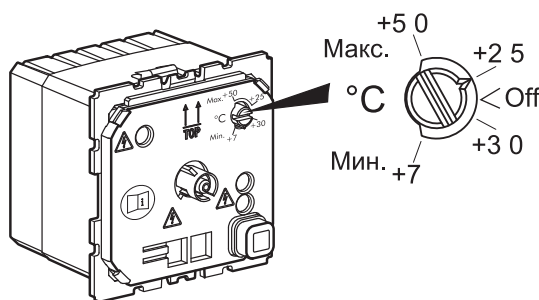

• Включение автоматического режима поддержания заданной температуры

• Термостат выключен

# Etika™

## схемы подключения

### TV розетки

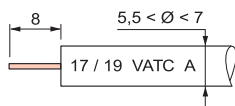
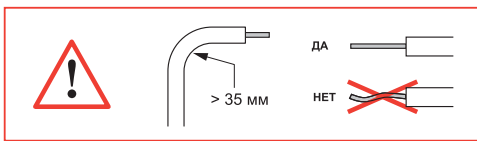
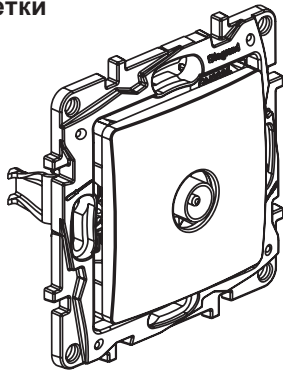

Кат. №	Коакси- альная кабель Z 75 Ω	Обратный канал		VHF1	R	VHF3	UHF	SAT IF	
		500 мА DC	22 кГц 0,6 В	4 - 30 МГц	47 - 68 МГц	87,5- 108 МГц	120- 470 МГц	470- 862 МГц	950- 2400 МГц
6 72X 51		1,5 дБ макс.							
6 72X 63		15 дБ макс.							
6 72X 65		5 дБ макс.							

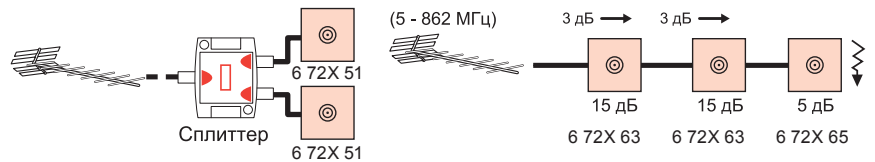

### Подключение Кат. № 6 72X 51

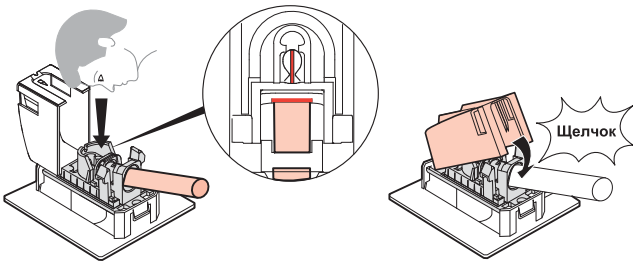

### Подключение Кат. № 6 72X 63/65

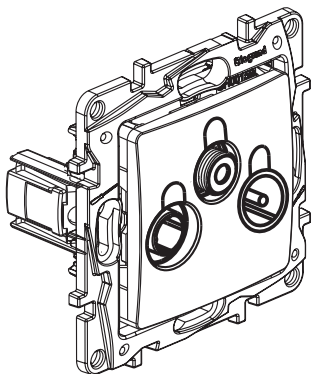
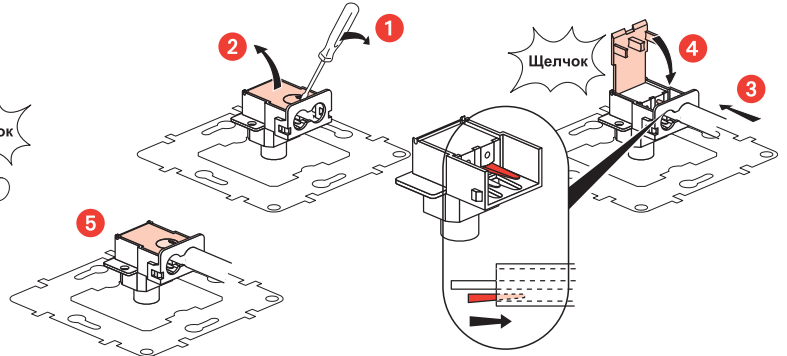

Кат. №	Коакси- альная кабель Z 75 Ω	Обратный канал		VHF1	R	VHF3	UHF	SAT IF
		500 мА DC	22 кГц 0,6 В	4-30 МГц	47-68 МГц	87,5-108 МГц	120-470 МГц	470-862 МГц
6 722 56	TV			1,5 дБ		1,5 дБ		
6 723 56	R				1,5 дБ			
6 724 56								
6 726 56	SAT	500 мА	1,5 дБ					2 дБ

### Подключение Кат. № 6 72X 56

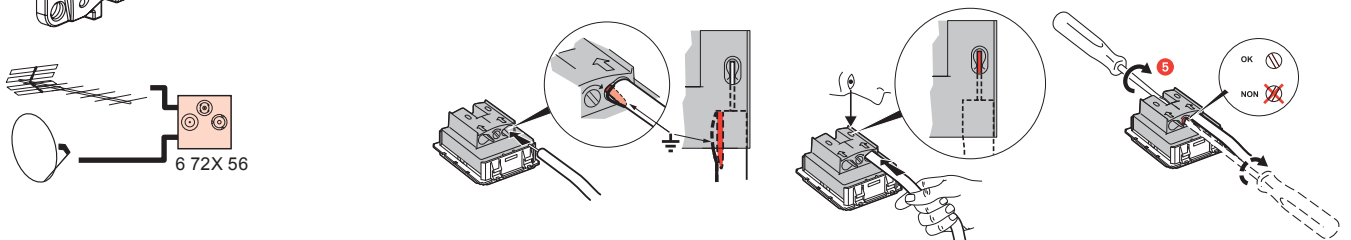

**Телефонная розетка RJ 11**  
Кат. № 6 72X 40

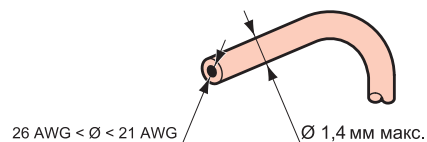
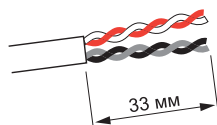
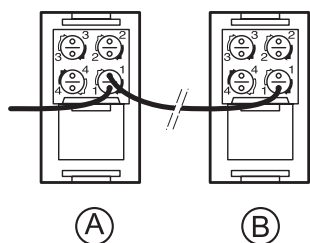
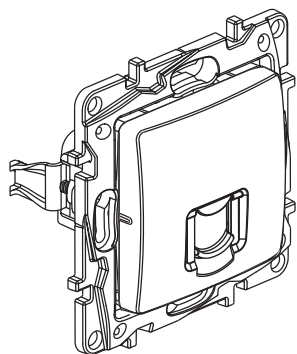

1

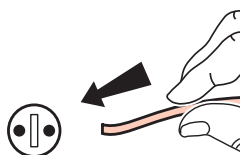

2

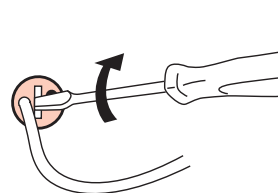

3

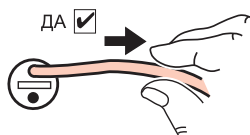

4

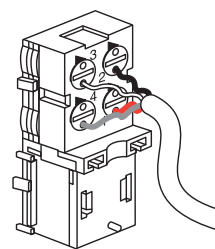

**Информационная розетка RJ 45**  
Кат. № 6 72X 41

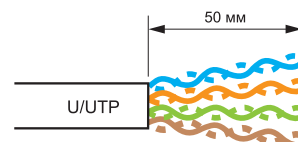
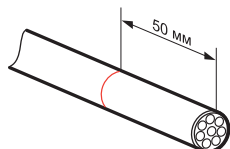
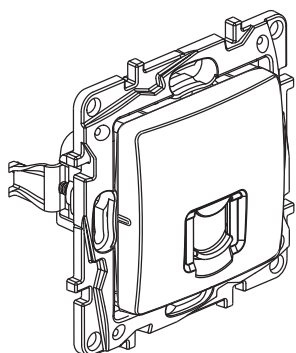

1

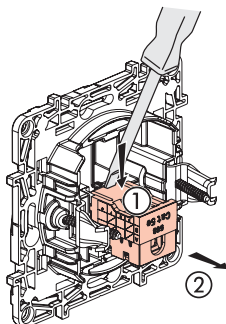

2

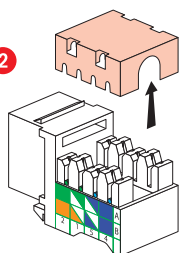

3

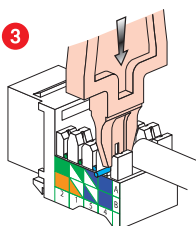

4

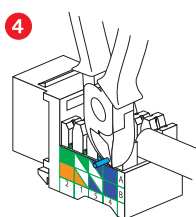

5

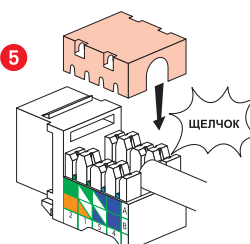

# Etika™

схемы подключения

## Двойная розетка RJ 11/RJ 45 Кат. № 6 72X 52

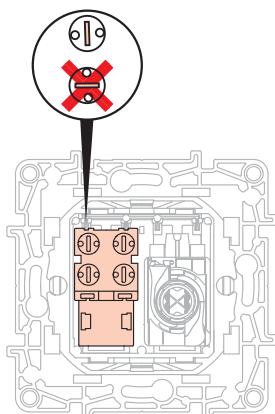
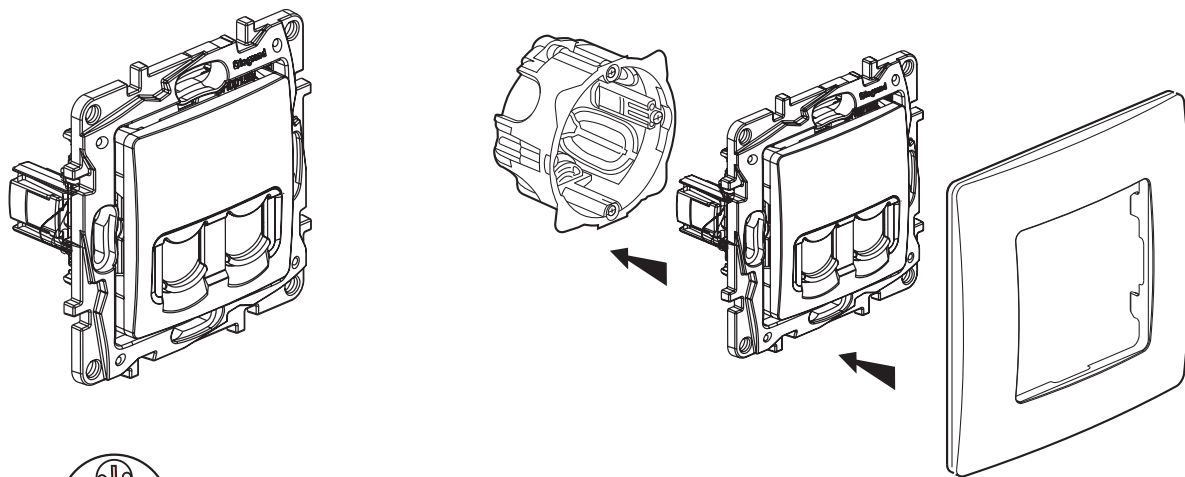

**RJ 11 Подключение**

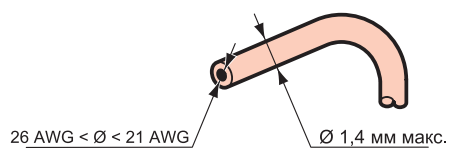
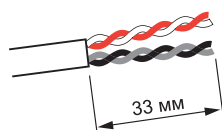

1

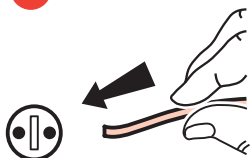

2

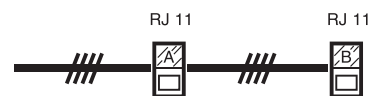
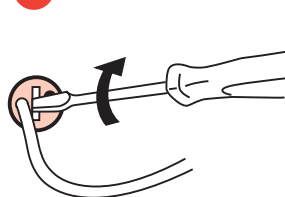

3

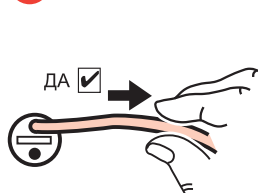

4

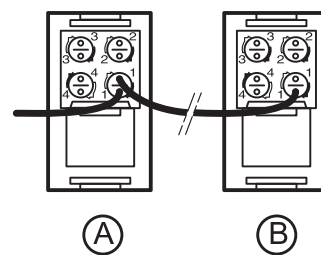
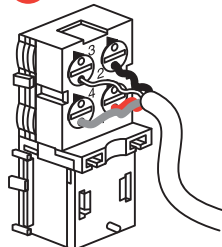

**Двойная розетка RJ 11/RJ 45**  
Кат. № 6 72X 52

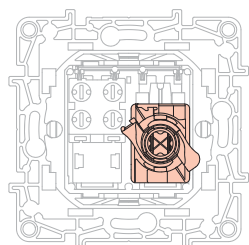
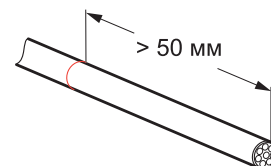
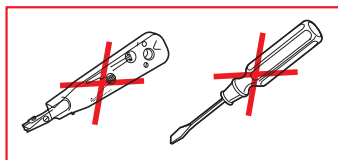
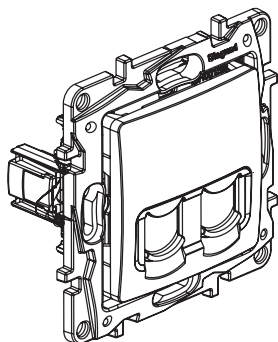

**RJ 45 Подключение**

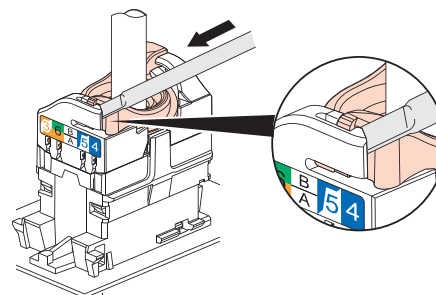
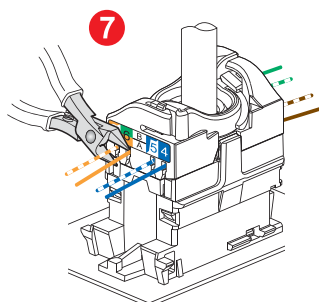
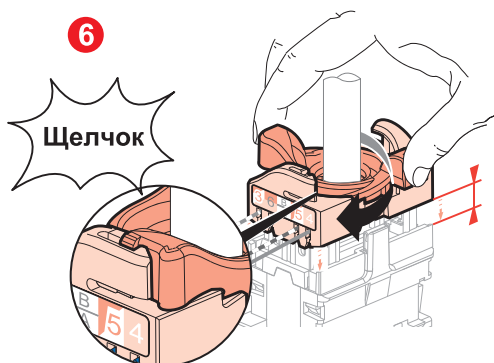
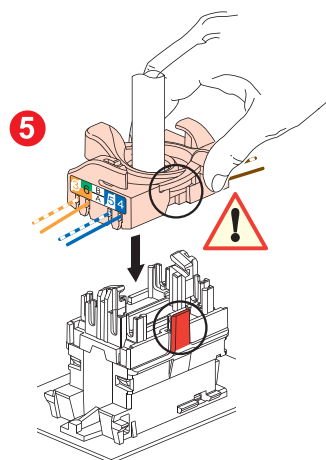
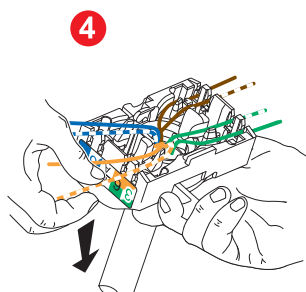
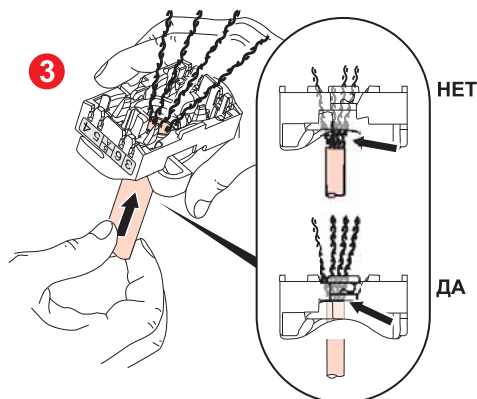
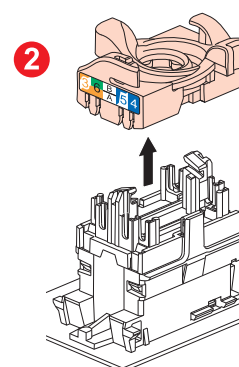
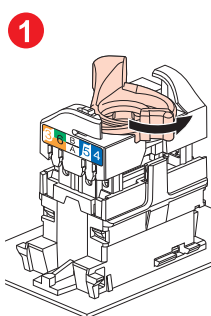

**Etika™**

схемы подключения

**Информационные розетки RJ 45  
Кат. 6 UTP**

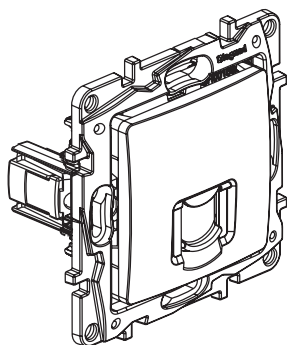

Кат. № 6 72X 53

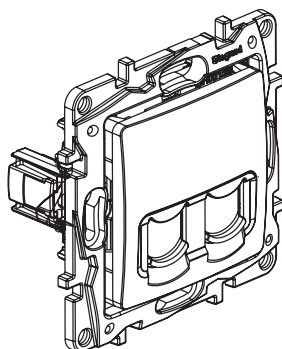

Кат. № 6 72X 54

